

ABRIS DE PÂTURAGE OVINS

Construction intégrale en fibre de verre et résine de polyester
 Inaltérable à l'action des éléments atmosphériques
 Aucun entretien
 Ouverture arrière avec
 clapet de fermeture (pour
 aération et alimentation
 du râtelier à foin).



Clapet arrière coulissant (livré de série avec chaque igloo).

Idéal pour ovins

Ouverture arrière (sans clapet)

Igloo 5 places - largeur 200 cm, profondeur 280 cm, hauteur 160 cm (dimensions intérieures).	EAG1005
Igloo 3 places - largeur 165 cm, profondeur 210 cm, hauteur 150 cm (dimensions intérieures).	EAG1010
Séparations avec barreaux verticaux, hauteur 108 cm	EJCC3970
longueur 300 cm	EJCC3972
longueur 400 cm	
Paire de fixation sur igloo	ER8980
Poteau sur platine Ø 50 mm, 3 directions pour séparations et cornadis	ER8985
Grille de râtelier à foin	EJ9921
Kit de montage râtelier à foin	ER8982

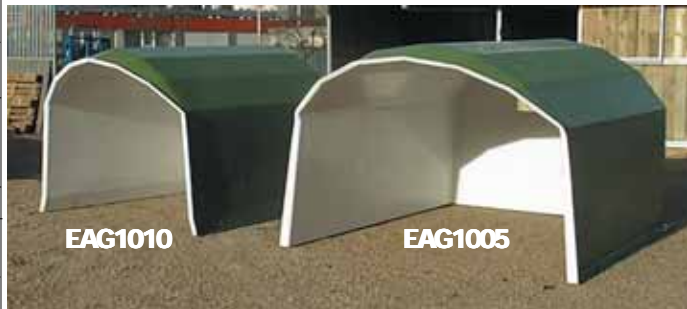

DOUBLIER OVINS

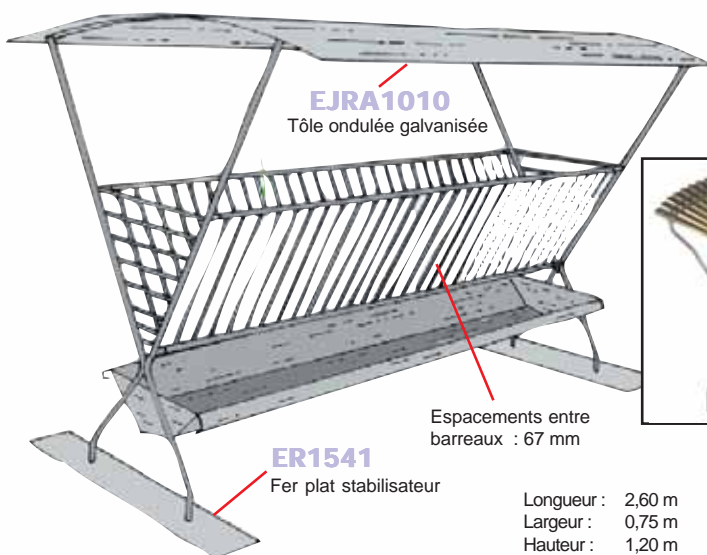

EJRA1008 + EJRA1010

Doublier galvanisé	EJRA1008
composé de :	
2 grilles barreaudées (par pce)	EJ9921
2 embouts galvanisés (par pce)	EJ9922
1 auge galvanisée (par pce)	EJRA9926
Accessoires :	
Toiture et supports galvanisés	EJRA1010
Stabilisateurs pour pieds (seulement avec EJ1010)	ER1541

- ★ Râtelier double avec crèche pour petit bétail (veaux, moutons, chèvres)
- ★ Ossature tubulaire et crèche en acier galvanisée à chaud après fabrication.

RÂTELIER POUR OVINS ET CAPRINS

Ovin



Râtelier pour ovins ou caprins conçu pour une balle ronde ou foin en vrac, avec deux grilles ouvrantes et réglables par chaînes. Auges antigaspillage. Attelage trois points pour déplacement à vide sur une courte distance. Entièrement galvanisé à chaud après fabrication. Livré non monté.

**ENFIN !
des râteliers pensés
pour nous !**

Transport
au 3 points



**EJRA1004 +
EJRA1002**



Toit de protection

Largeur 150 cm - hauteur 140 cm EJRA1004
Toit EJRA1002

RÂTELIER RECTANGULAIRE POUR OVINS



Râtelier rectangulaire avec panier à foin, auge et ouvertures latérales, toit de protection, réglage des pieds pour la hauteur et terrains inclinés, galvanisé à chaud

170 x 160 cm, hauteur 175 cm

EKPO3

Avez-vous pleinement profité des rabais de quantité ?

Remises et escomptes

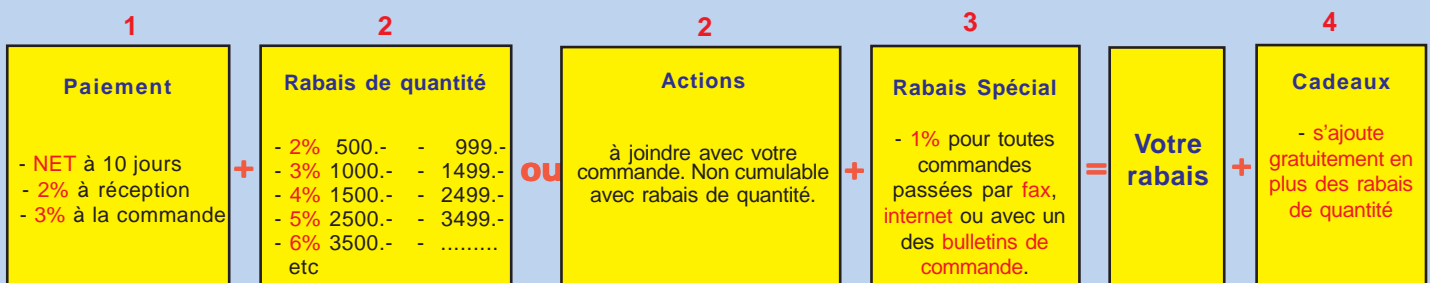

RÂTELIER ANTIGASPILLAGE POUR BREBIS (BALLE RONDE)

Convient pour un groupe de 75 à 80 bêtes. 2 portes pour la mise en place de la balle. Fond polyester. 2 anneaux pour manutention.



Ovin



TOI24

Râtelier antigaspillage - Poids 187 kg ROC24

Options :

Toiture bâchée, basculante - Poids 25 kg sans bâche. TOI24

Attelage 3 points - Poids 187 jg ATT24

RÂTELIER ANTIGASPILLAGE POUR BREBIS (BALLE RECTANGULAIRE)



Convient pour un groupe de 75 à 80 brebis. 2 portes pour la mise en place de la balle. Anneaux pour manutention.

Dimension: 1,40 m x 2,50 m - Poids 313 kg ROR30

NOURRISSEURS SÉLECTIFS À AGNEAUX

50710



Nourrisseur à agneaux longueur 240 cm	50705
Nourrisseur à agneaux avec enclos sélectif longueur 240 cm	50710

NOURRISSEUR AGNEAU DOUBLE

Longueur 2 m.
Hauteur auge 40 cm.
Capacité: 120 litres.
Poids 70 kg.
Matériel galvanisé

NOAG



CRÈCHES EN POLYÉTHYLÈNE

Crèche en polyéthylène rigidifiée par des renforts en acier galvanisé, placés sous les rebords du bac.

Les pieds sont fixés à ces renforts et donnent ainsi une grande solidité à l'ensemble. Pieds réglables en hauteur, bouchon de vidange, déplaçable facilement.



Longueur 2,00 m, largeur 0,45 m, profondeur 0,20 m	ELG405030
Longueur 2,50 m, largeur 0,45 m, profondeur 0,20 m	ELG405031
Longueur 3,00 m, largeur 0,45 m, profondeur 0,20 m	ELG405032

AUGES

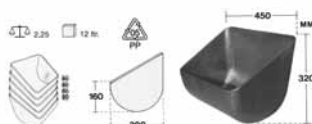

Mangeoire murale 12 litres

Mangeoire EO145



Mangeoire à crochets 50 litres

Mangeoire EO1000



Mangeoire à crochets 50 litres

Mangeoire EO1200

RÂTELIER MURAL RÉGLABLE EN HAUTEUR

Réglable en hauteur, grâce au système de supports à crémaillères, montage juxtaposé possible. Montage juxtaposé, également possible avec abreuvoirs à niveau constant. Arrière du râtelier ouvert. Matériel galvanisé à chaud après fabrication.

Râteliers réglables en hauteur, avec une paire de fixations murales à visser.		
Râtelier mural	200 x 38 x 57 cm	ESG 0501A
Râtelier mural	100 x 38 x 57 cm	ESG 0501B
Râtelier mural	50 x 38 x 57 cm	ESG 0501C
Complément :		
Paire de fixations murales à visser		ESG 0503

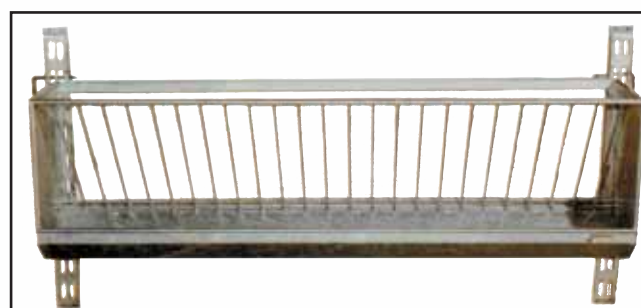

Système de fixation et de réglage à crémaillère à visser contre un mur.

Ovin

Schäffer
modèle 2020 **Lader**
www.schaeffer-lader.ch

compact, passe-partout



cure, transporte, nettoie, etc.



ERNEST ROTH SA
Division manutention

loader@rothsa.com - Tél. 032 465 70 90

ABREUUREMENT

Ovin



Coude orientable
Ø ½" x ½"

ESU102352

A niveau constant (flotteur), cuve en plastique, avec capot en inox et soupape à flotteur. Raccordement par la droite ou la gauche Ø ½".

N.B. la pastille chauffante pour soupape n'est pas possible sur le modèle en plastique

PLASTIQUE



ESU1000130



Cuve en fonte émaillée, faible encombrement. La forme spéciale de la cuve retenant une faible réserve d'eau attire en permanence l'animal qui actionne automatiquement une soupape en laiton. Adaptable en haute et basse pression. Arrivée d'eau par le haut Ø ½".

ESU1000370



FONTE



En polyéthylène stabilisé aux U.V., bouchon de vidange avec grande ouverture, rebords antigaspillage évitant aux animaux de s'accrocher.

PLASTIQUE



Cuve en fonte émaillée, avec une faible réserve d'eau, afin d'attirer en permanence l'animal. La soupape inox libère l'eau par un simple appui dans n'importe quel sens et en douceur. Arrivée d'eau par le haut ou le bas en Ø 3/4". Possibilité de montage sur un circuit chauffant.

FONTE



ESU1003759

Conten.	Longueur	Largeur	Hauteur	
200l	1,25 m	0,54 m	0,46 m	ESU1600103
Flotteur				ESU131671

BALANCES



Modèle transportable équipé de 2 roues caoutchoutées diam. 400 mm, bras «brouette» escamotables pour faciliter le déplacement. Construction renforcée en tube d'acier galvanisé. Tablier surbaissé en tôle recouvert d'un tapis caoutchouc antidérapant et insonorisant. Porte à chaque extrémité ouvrante soit à droite ou à gauche. Partie haute dégagée permettant l'accès sur le dos de l'animal pour ultrasons. Ouverture latérale pour accès aux mamelles. Poids brut : 150 kg



Tablier : 150 x 50 cm, hauteur 110 cm	
Double romaine, graduation par 200 g	EPM200001
Electronique, graduation par 100 g	EPM200002

ROTATIVE DOUBLE A BROSSSE LATÉRALE MOBILE POUR CHÈVRES

- ★ Boîtier moteur et châssis très robuste
- ★ Mise en marche automatique dès qu'une chèvre vient se frotter
- ★ Arrêt automatique dès que la bête est partie
- ★ 2 brosses rotatives pour une pression constante et régulière sur tous les côtés.
- ★ Moteur: 230V/50Hz - 0,30 KW - 60t/min. - Poids 110 kg

- tranquillise la bête - libère des parasites - soulage les démangeaisons - occupe les animaux (meilleur passe-temps) - apporte tranquillité dans l'étable - augmente le bien-être de la bête - brosse et masse tout le corps - modulable - réglage du temps de fonctionnement - montage simple - courant: 230V

Chèvres (également pour porcs & veaux)

Brosse électrique double ERBG08

Nettoie - masse
calme



CORNADIS DE SÉCURITÉ TOTALEMENT RÉGLABLES

POUR MOUTONS & CHÈVRES

Cornadis de sécurité totalement réglables, avec brides en T. Possibilité de réalisation de places de 35 à 50 cm et avec un barreau supplémentaire de 50 à 65 cm. Matériel en acier galvanisé à chaud après fabrication.



Barreau supplémentaire
EJ251 MO

Place cornadis 35 à 50 cm
EJ250 MO

Ø 26,9 mm
Ø 42,4 mm
Ø 42,4 mm

Cadres avec commande de cornadis
EJ252 MO à EJ256

Place cornadis avec bride	EJ250 MO
Barreau supplémentaire avec brides	EJ251 MO
Cadre 2 m	EJ252 MO
Cadre 3 m	EJ253 MO
Cadre 4 m	EJ254 MO
Cadre 5 m	EJ255 MO
Cadre 6 m	EJ256 MO

Ovin

SÉPARATIONS OUVRANTES



Pour veaux, ovins & porcs, hauteur 110 cm
type robuste, espacement entre barreaux 7,5 cm.
Embouts non réglables.

- | | |
|----------------------------|----------------|
| Séparation barreadée 2 m** | EKS0200 |
| Séparation barreadée 3 m** | EKS0300 |
| Séparation barreadée 4 m** | EKS0400 |
| Séparation barreadée 5 m** | EKS0500 |

** axe - axe soit (YZ) 

POTEAUX RONDS ET TRÈFLES Ø 76 MM



Fourreau de démontage avec collerette d'étanchéité en matière synthétique.

Attention au moment du scellement !

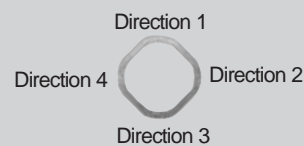

La partie ronde indique la direction

- | | | |
|--|-------------------------------------|-----------------|
| | Poteau nu à sceller, hauteur 165 cm | EJTR2580 |
| | Poteau sur platine, hauteur 130 cm | EJTR2590 |
| | Fourreau de démontage trèfle | EJTR4176 |
| | Cache-fourreau trèfle | EJTR1611 |
| | Poteau nu à sceller, hauteur 200 cm | ER9003 |
| | Poteau sur platine, hauteur 150 cm | ER9000 |

FIXATIONS

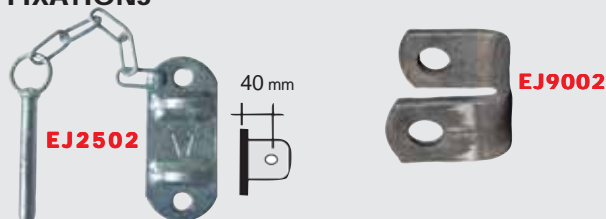

EJ2502 Paire de chapes à visser en acier galvanisé.
EJ9002 U en acier, noir, à souder, par pièce.

BRIDES POUR POTEAUX TRÈFLES Ø 76 mm

N.B. les brides trèfles s'adaptent sur les poteaux ronds

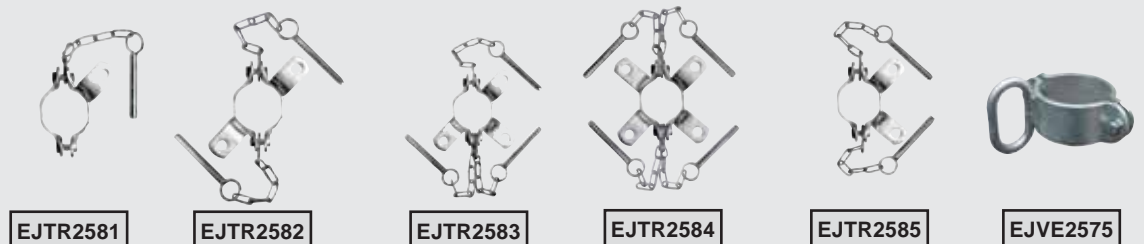

LIBRE-SERVICE OVINS

Ovin



Chaise avec pieds (raccord intermédiaire)
avec 2 brides croix
Crèche longueur 2,50 m
Barre de garrot, longueur 2,50 m
Embout avec pieds et 2 brides croix
Bride croix

EJ9917
EJ9918
EJ9919
EJ9920
EJ9950

Crèche et barres de garrots réglables en hauteur.

Dégagement complet côté couloir permettant une alimentation de l'auge mécaniquement. Auge trapézoïdale spéciale, grande capacité avec rebords antirejet, épaisseur 15/10 ème. Ensemble démontable, entièrement galvanisé.

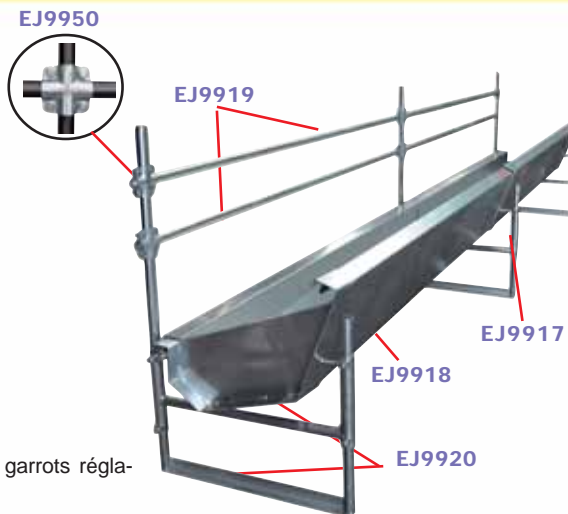

SYSTÈME DE CONTENTION OVINS

Portillon aiguillage

Porte d'arrêt & système pédiluve

Barrières



Couloir de contention avec portillon guillotine



Couloir de contention avec portillon guillotine

Un équipement professionnel à votre service !

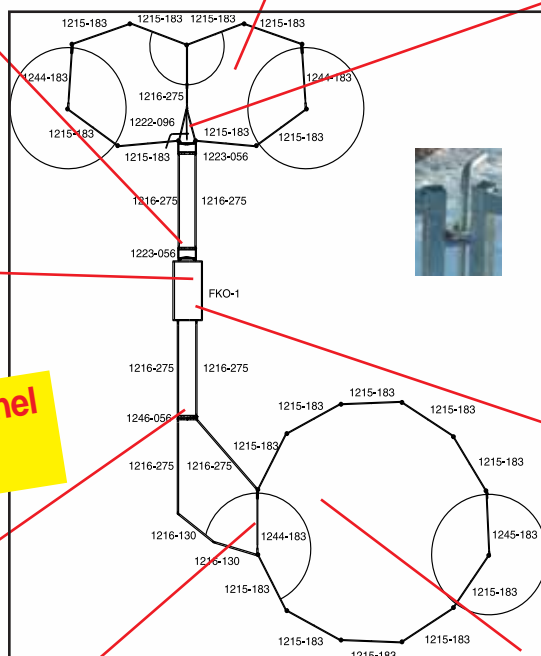

Porte basculante



Barrières de contention spécialement pour ovins, en acier galvanisé à chaud après fabrication.

Type assemblage à cercles

Barrières spéciales jeunes ovins, 7 lisses, barreaux inférieurs rapprochés.

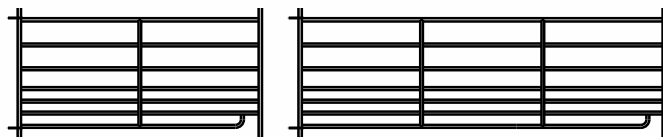

1215-183

1215-275



1,83 m - H. 0,92 m	EKS1215183
2,75 m - H. 0,92 m	EKS1215275
Canne de fixation (pce)	EKS1273

Type assemblage à cannes

Barrières ovins adultes, 6 lisses.

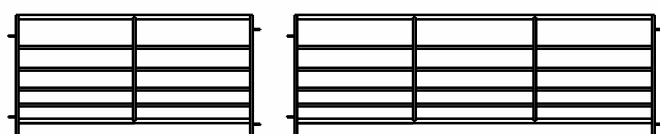

1214-183

1214-275



1,83 m - H. 0,92 m	EKS1214183
2,75 m - H. 0,92 m	EKS1214275
Canne de fixation (pce)	EKS1272

Portillons et portes avec cadres

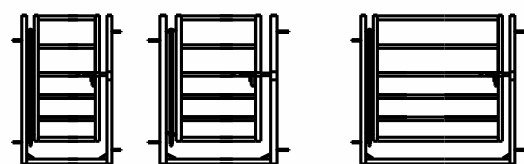

1245-061

1245-091

1245-100



0,61 m - H. 0,92 m	EKS1245061
0,91 m - H. 0,92 m	EKS1245091
1,00 m - H. 0,92 m	EKS1245100
Canne de fixation (pce)	EKS1272

Barrière sélective jeunes ovins

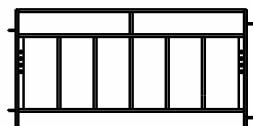

1219-183

Barrière sélective jeunes ovins, 1,83 H. 0,92 m	EKS1219183
Canne de fixation (pce)	EKS1272

ACCESSOIRES

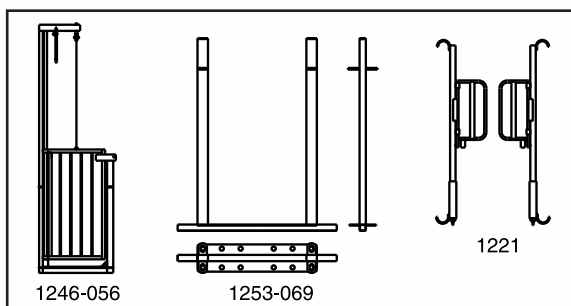

1246-056

1253-069

1221

Porte guillotine pour couloir contention	EKS1246056
Cadre pour couloir contention	EKS1253069
Portillon antiretour (paire)	EKS1221
Portillon «aiguillage» en V, 0,96 m x 0,51 m	EKS1222096
Porte d'arrêt pour couloir de contention	EKS1223056

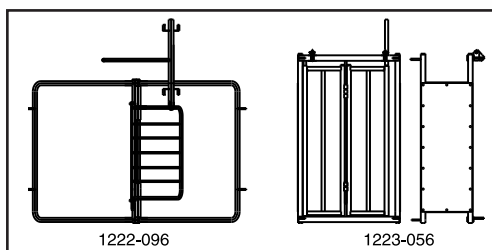

1222-096

1223-056

BAC PEDILUVE EN ACIER GALVANISE, 2,75 M



1299

Bac pédiluve en acier galvanisé, 2,75 m	EKS1299
---	---------



EKS1299

SYSTÈME DE CONTENTION OVINS

Ovin

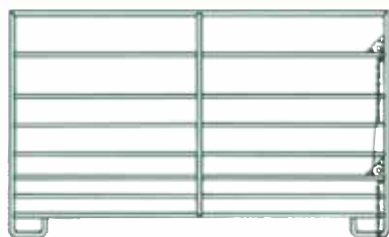

Barrières de contention mobiles pour ovins hauteur 110 cm, en acier galvanisé à chaud après fabrication, montage et démontage rapide. Utilisation également possible sur terrains accidentés. Assemblage aisé par chainettes.



Panneaux droits

1,37 m - H. 1,10 m	POW137
1,83 m - H. 1,10 m	POW183
2,75 m - H. 1,10 m	POW275

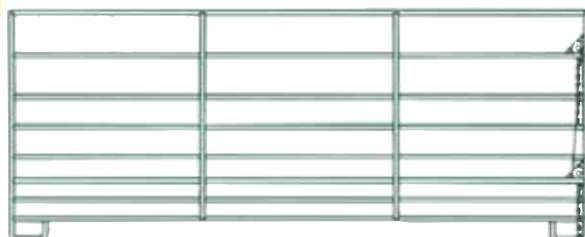

Panneaux avec porte

1,37 m - H. 1,10 m	BOW137
1,83 m - H. 1,10 m	BOW183
2,75 m - H. 1,10 m	BOW275



CLAIES À MOUTONS

Claies en acier galvanisé à chaud après fabrication, pour boxes ou séparations.

Légères, elles permettent un montage et un démontage très rapide.

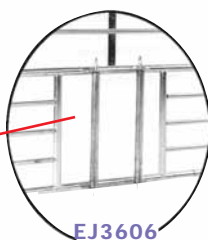
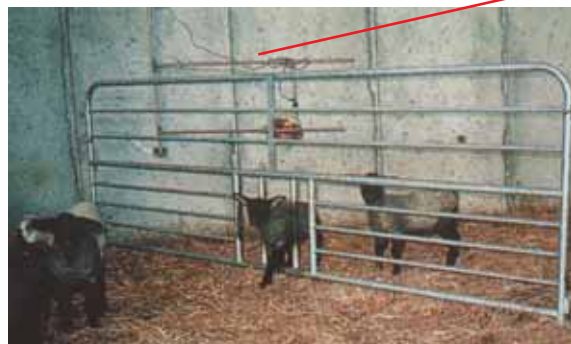

EJ3606

EJ3605

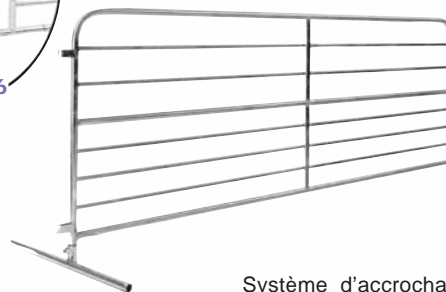

Système d'accrochage rapide, 1 pied stabilisateur, par claie.

Claie simple, longueur 3 m, haut. 1 m	EJ3605
Claie avec passage réglable pour agneaux, longueur 3 m, haut. 1 m	EJ3606